



Общество с ограниченной ответственностью
«НОВЫЕ РЕСУРСЫ»

Заказчик – **ПАО «Нижнекамскнефтехим»**

«Реконструкция линейного сооружения - имущественный комплекс «Управление этиленопроводов» на участке Нижнекамск – Казань. Модернизация объектов для транспортировки этилена с учётом дополнительных объемов от ЭП-600»

ДОКУМЕНТАЦИЯ ПО ПЛАНИРОВКЕ ТЕРРИТОРИИ

Проект планировки территории

Раздел 3. Материалы по обоснованию проекта планировки территории.
Графическая часть

Часть 13. Графическая часть (продолжение 12)

НКНХ.5273-ППТ3.13

Том 3.13

2024



Общество с ограниченной ответственностью
«НОВЫЕ РЕСУРСЫ»

Заказчик – **ПАО «Нижнекамскнефтехим»**

«Реконструкция линейного сооружения - имущественный комплекс «Управление этиленопроводов» на участке Нижнекамск – Казань. Модернизация объектов для транспортировки этилена с учётом дополнительных объемов от ЭП-600»

ДОКУМЕНТАЦИЯ ПО ПЛАНИРОВКЕ ТЕРРИТОРИИ

Проект планировки территории

Раздел 3. Материалы по обоснованию проекта планировки территории.
Графическая часть

Часть 13. Графическая часть (продолжение 12)

НКНХ.5273-ППТ3.13

Том 3.13

Руководитель проектов

(подпись, дата)

А.С. Махов

Главный инженер проекта

(подпись, дата)

С.А. Дордий

2024

Взам. инв. №	
Подп. и дата	
Инв. № подл.	



**ГЕО
СЕРВИС**

ООО «Геосервис»
Россия, 197198, г. Санкт-Петербург,
Малый проспект ПС, дом 5, литер Б, помещение 301
тел.: +7 (812) 456-70-86
e-mail: officegeo@geo-sz.ru
официальный сайт www.geo-sz.ru
ИНН 7813522944

Заказчик – ПАО «Нижнекамскнефтехим»

«Реконструкция линейного сооружения - имущественный комплекс «Управление этиленопроводов» на участке Нижнекамск – Казань. Модернизация объектов для транспортировки этилена с учётом дополнительных объемов от ЭП-600»

ДОКУМЕНТАЦИЯ ПО ПЛАНИРОВКЕ ТЕРРИТОРИИ

Проект планировки территории

**Раздел 3. Материалы по обоснованию проекта планировки территории.
Графическая часть**

Часть 13. Графическая часть (продолжение 12)

НКНХ.5273-ППТ3.13

Том 3.13

Технический директор

М.С. Кочетова

(подпись, дата)

Руководитель отдела

О.А. Ермолина

(подпись, дата)



2024

Взам. инв. №	
Подп. и дата	
Инв. № подл.	

СОДЕРЖАНИЕ ТОМА

Обозначение	Наименование	Примечание
НКНХ.5273-ППТЗ.13-С	Содержание тома 3.13	Лист 3
НКНХ.5273-ДПТ.СД	Состав документации по планировке территории	Выпускается отдельным томом 0
НКНХ.5273-ППТЗ-0003	Схема границ территорий объектов культурного наследия. Схема границ зон с особыми условиями использования территорий, особо охраняемых природных территорий, лесничеств. М 1:2000	Лист 4

Взам. инв. №										
	Подп. и дата									
Инв. № подл.						НКНХ.5273-ППТЗ.13-С				
	Изм.	Кол.уч	Лист	№док.	Подп.				Дата	
	Разраб.	Гурьева	<i>Гурьева</i>	25.11.24	Содержание тома 3.13			Стадия	Лист	Листов
	Проверил	Зюбан	<i>Зюбан</i>	25.11.24						1
	Рук. отдела	Ермолина	<i>Ермолина</i>	25.11.24						
Директор	Кочетова	<i>Кочетова</i>	25.11.24							

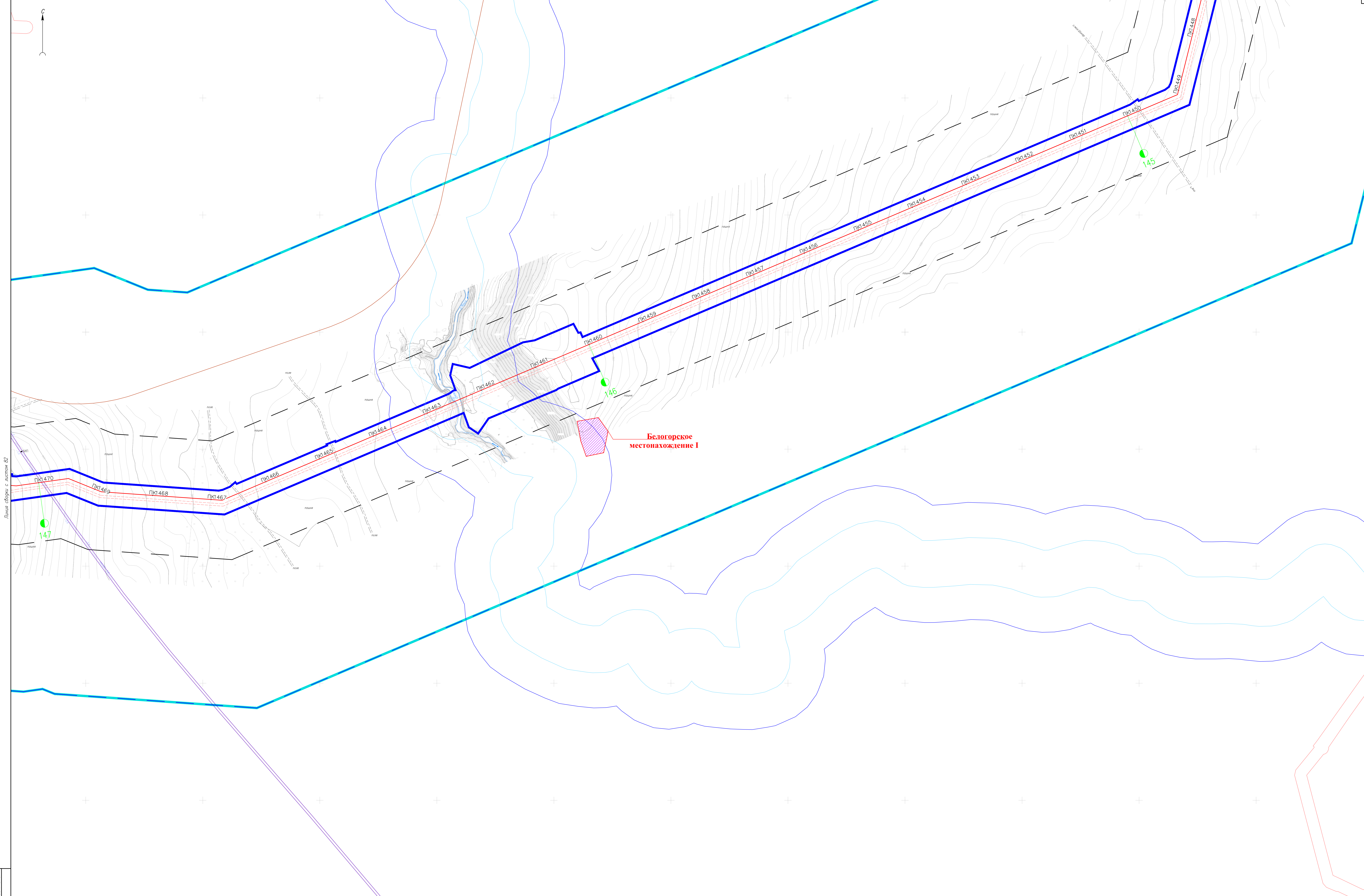

Лист № 82
 План, ур. 1:500
 Век. шк. М.

НКХ5273-ППЗ-0003				
"Реконструкция линейного сооружения - индивидуальный комплекс «Проблески» (эпителиоферма) на участке Лиственкино - Казань. Модернизация объектов для транспортировки, оптимизация с учетом дополнительных объемов от 21-400"				
Имя	Колл. лист	№ зва	Период	Дата
Разработчик	Гурьева			25.11.24
Проверил	Зюбан			25.11.24
Ук. отдела	Ермолина			25.11.24
Директор	Кочетова			25.11.24
Документация по планировке территории				Этап: Лист 1
Лист № 81				Листов
Сеть вентилей, водопровод, канализация, газопровод, теплотрасса, инженерные коммуникации, ограждение территории, освещение				Масштаб: 1:500
ГЕО СЕРВИС				

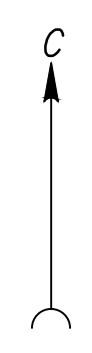

Линия сборки с листом 83

Линия сборки с листом 81

Лист № 82
Дата: 25.11.24
Имя: [blank]
Фамилия: [blank]

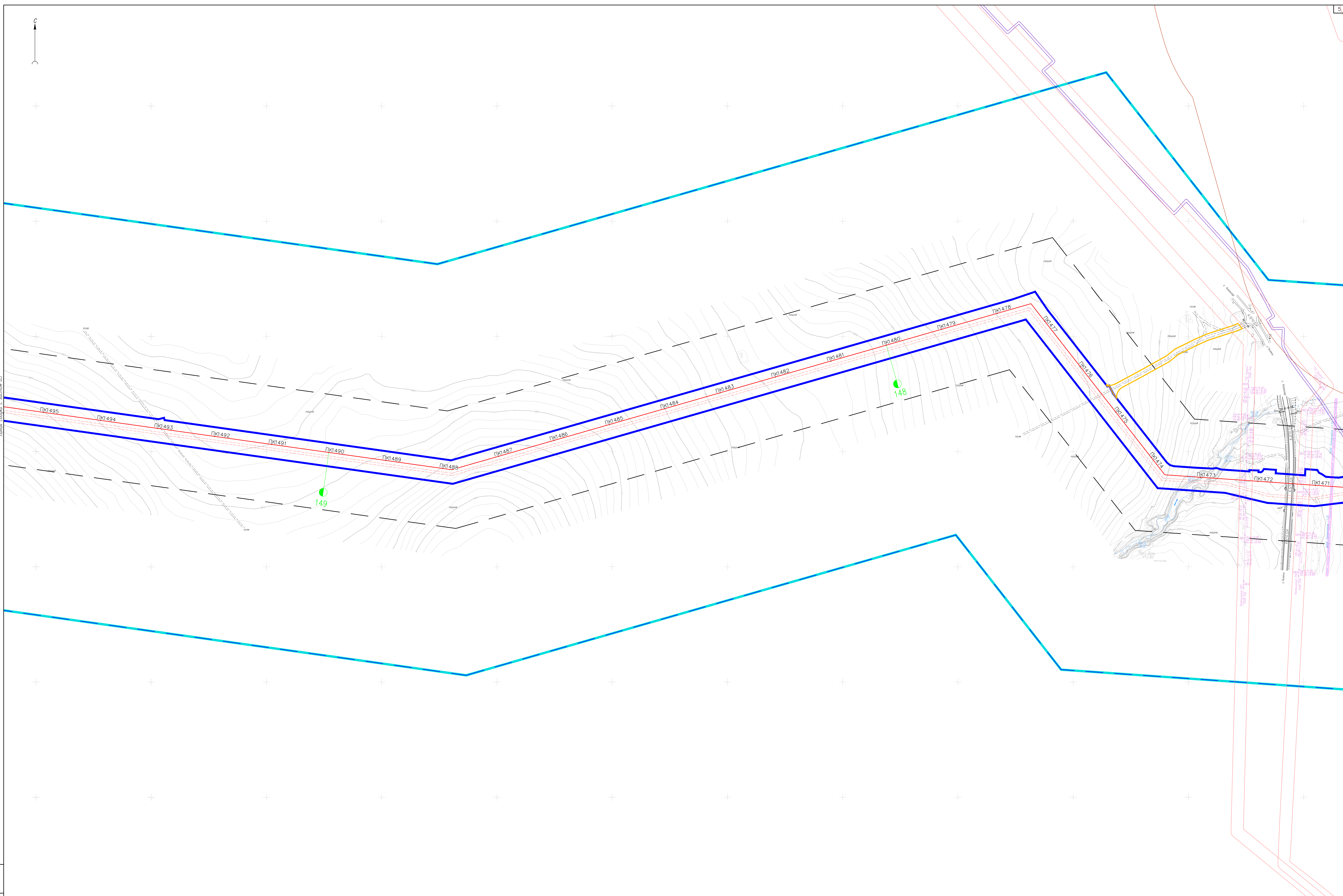

НКНХ5273-ППТЗ-0003				
"Реконструкция линейного сооружения - индивидуальный комплекс «Пробирная станция» на участке Пушкинского - Казань. Модернизация объектов для транспортировки оплыва с учетом дополнительных объемов от 20'-400"				
Имя	Колл.	Лист	Дата	Страница
Разработчик	Гурьева		25.11.24	82
Проверил	Зюбан		25.11.24	82
Ук. отдела	Ермолина		25.11.24	82
Директор	Кочетова		25.11.24	82

Документация по планировке территории

Страница 82 из 82

Система координат: проекция Гаусса-Крюкова, масштаб 1:5000

ГЕО СЕРВИС

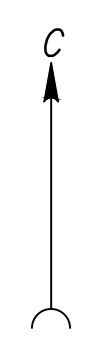

Линия сборки с листом 88

Линия сборки с листом 85

Лист № 86
Порядок и дата
Выпуск № 1

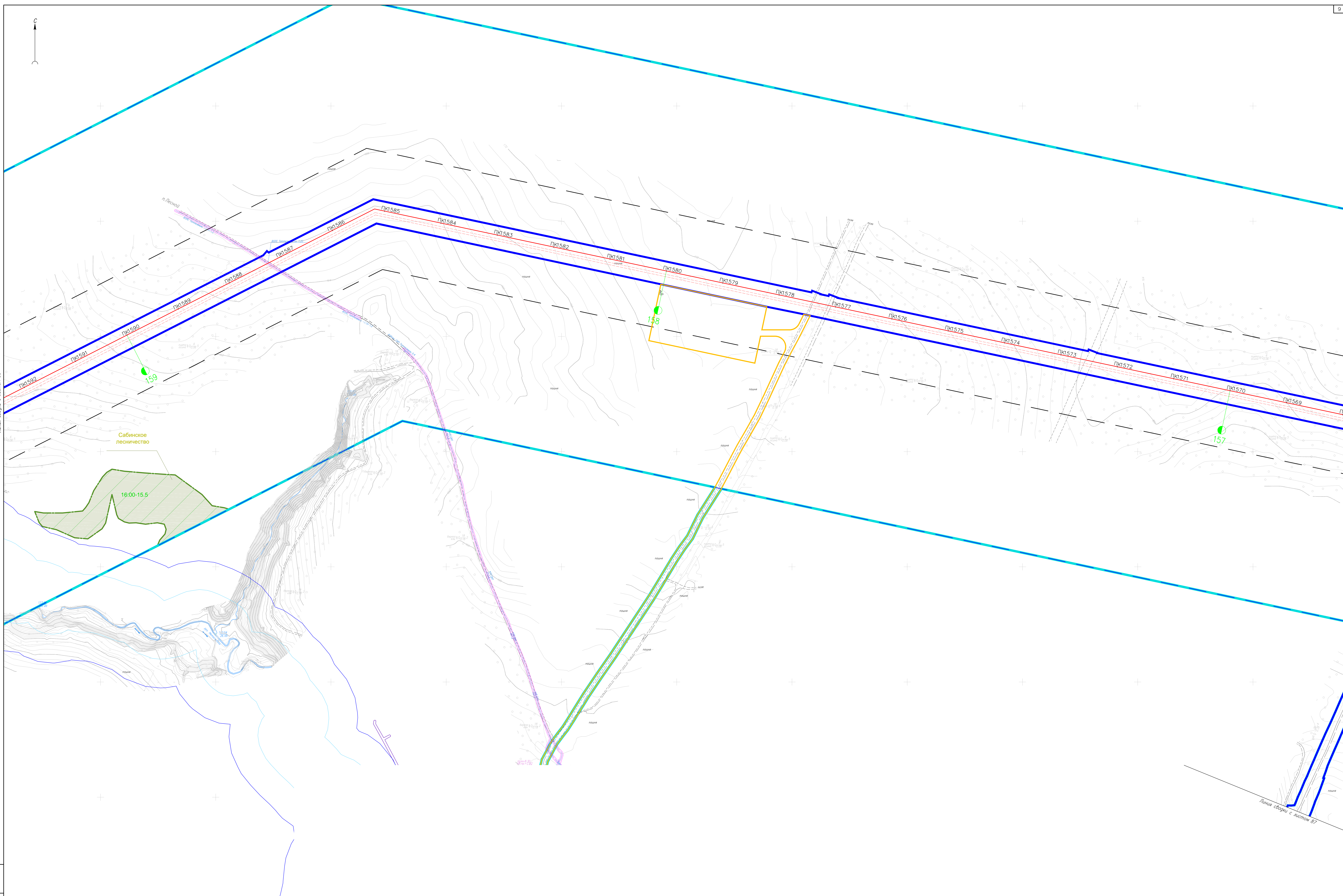

Линия сборки с листом 87

НКНХ5273-ППТЗ-0003				
"Реконструкция линейного сооружения - индивидуальный комплекс «Проблески» теплиценосов на участке Пискаревский - Казань. Модернизация объектов для транспортировки опилков с учетом дополнительных объемов от 20'-400"				
Имя	Колл.	Лист	К.Зав.	Дата
Разработчик	Гурьева			25.11.24
Проверил	Зюбан			25.11.24
Уж. отдела	Ермолина			25.11.24
Директор	Кочетов			25.11.24
Система координат: проекция: СК-42, сфера: Меркатор, масштаб: 1:50000, пояс: 18N, зона: 42S				Документация по планировке территории
Система отсчета высот: отметки: 1995, сфера: Меркатор, масштаб: 1:50000, пояс: 18N, зона: 42S				Этап: Лист Листов
Система отсчета горизонтальных координат: проекция: СК-42, сфера: Меркатор, масштаб: 1:50000, пояс: 18N, зона: 42S				86
Система отсчета расстояний: проекция: СК-42, сфера: Меркатор, масштаб: 1:50000, пояс: 18N, зона: 42S				ГЕО СЕРВИС
НКНХ5273-ППТЗ-0003_1_R.dwg				

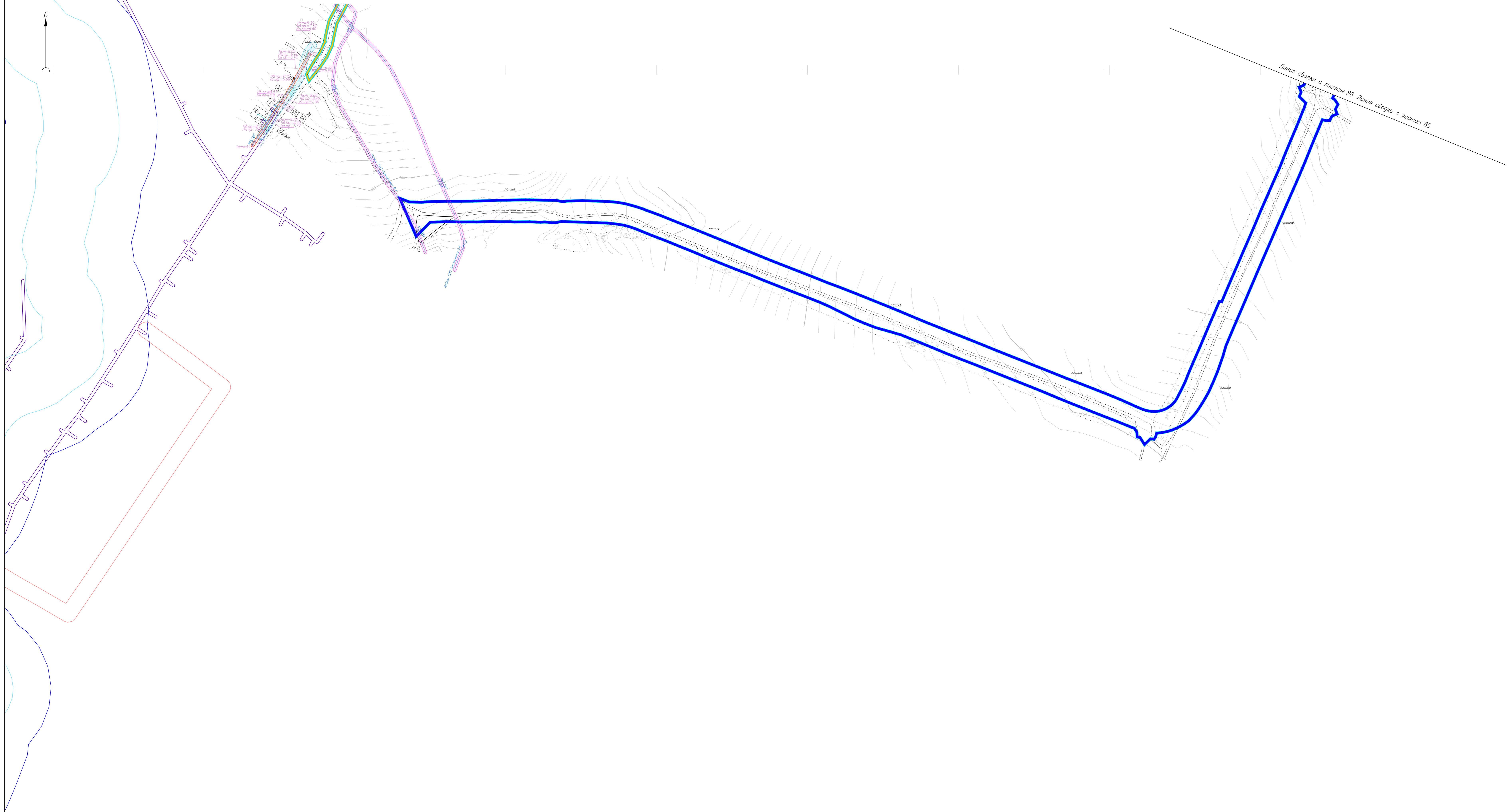

Лист № 87
Лист № 87
Лист № 87

НКХ5273-ППЗ-0003					Лист 87	
"Реконструкция линейного сооружения - индивидуальный комплекс «Горьковские тепловозоремонтные участки» - Казань. Модернизация объектов для транспортировки, отливки с учетом дополнительных объемов от 21-400"						
Документация по планировке территории						
Имя	Колл. лист	К. дата	Подпись	Дата	Этажики Листы	
Разработчик	Гурьева	25.11.24	<i>[Signature]</i>	25.11.24	87	
Проверил	Зюбан	25.11.24	<i>[Signature]</i>	25.11.24		
Ук. отдела	Ермолина	25.11.24	<i>[Signature]</i>	25.11.24		
Директор	Кочетов	25.11.24	<i>[Signature]</i>	25.11.24		
Сеть: филиал «Горьковский тепловозоремонтный участок» Система: «Горьковский тепловозоремонтный участок» Проект: «Модернизация объектов для транспортировки, отливки с учетом дополнительных объемов от 21-400» Москва, 1-2025						
НКХ5273-ППЗ-0003_1_R.dwg						



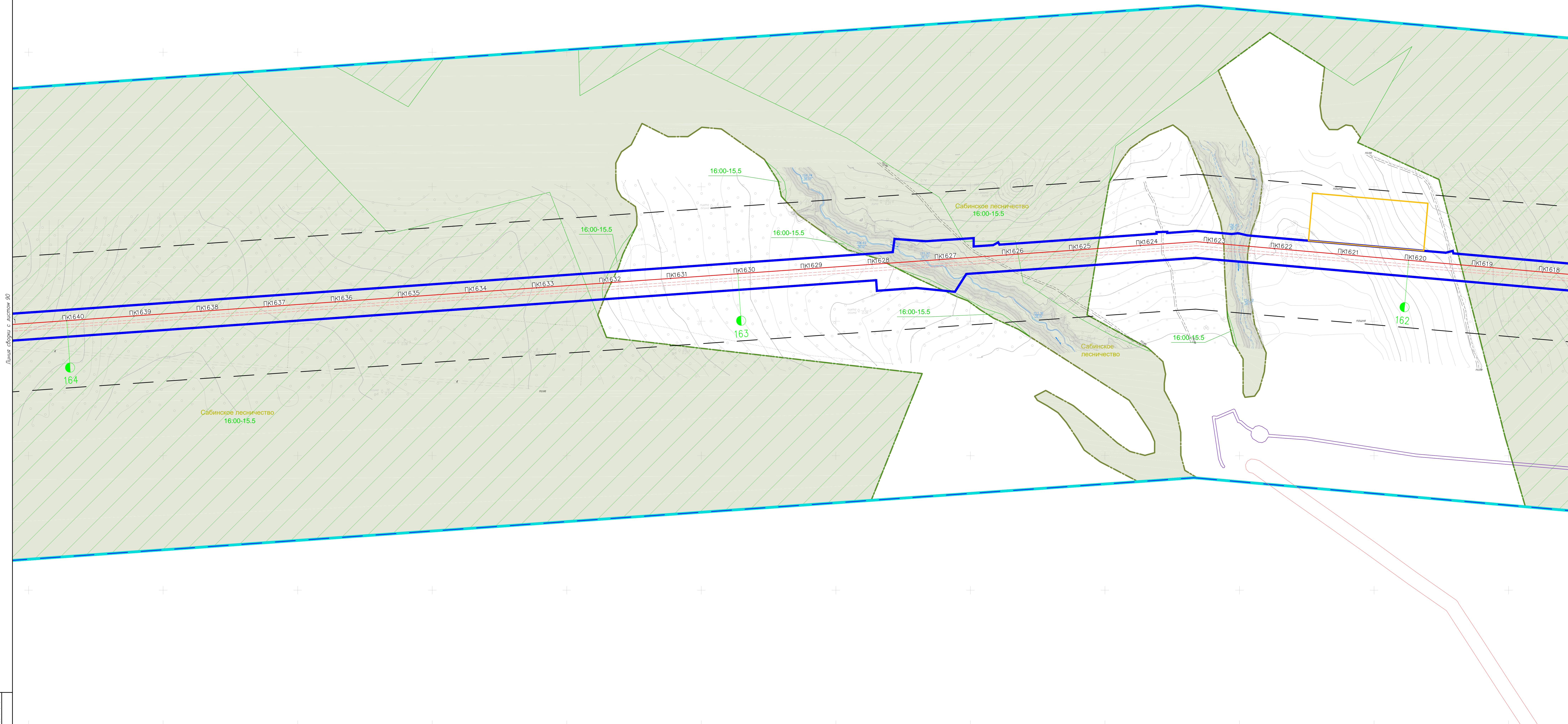
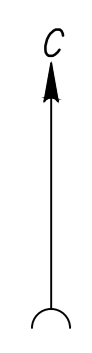

Лист сборки с листом 90

Лист сборки с листом 90

Имя, Фамилия, Имя Отчество, Должность, Подпись, Дата

Имя					Фамилия					Имя Отчество					Должность					Подпись					Дата										
Имя	Фамилия	Имя Отчество	Должность	Подпись	Дата	Имя	Фамилия	Имя Отчество	Должность	Подпись	Дата	Имя	Фамилия	Имя Отчество	Должность	Подпись	Дата	Имя	Фамилия	Имя Отчество	Должность	Подпись	Дата	Имя	Фамилия	Имя Отчество	Должность	Подпись	Дата	Имя	Фамилия	Имя Отчество	Должность	Подпись	Дата
Разработал	Гурьева				25.11.24	Проверил	Зюбан				25.11.24	Уж. отдела	Ермолина				25.11.24	Директор	Кочетов				25.11.24												

НКНХ5273-ППП3-0003

«Реконструкция линейного сооружения – индивидуальный комплекс «Проблески» теплостанции на участке Леснического – Казань. Модернизация объектов для транспортировки, оптимизация с учетом дополнительных объемов от 20-400°»

Документация по планировке территории. Этажи: Лист 1 Листов: 89



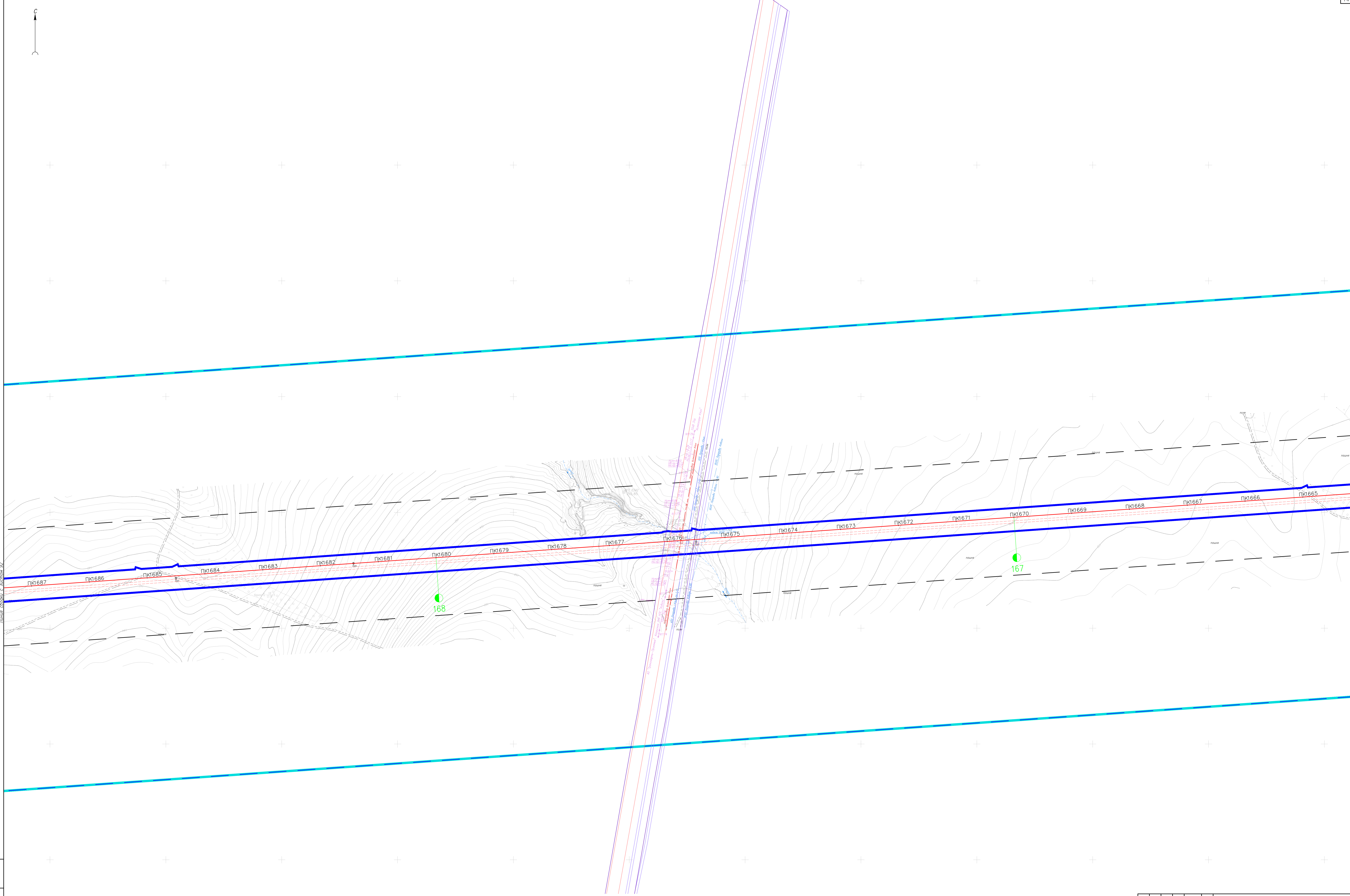

Линия сборки с листом 92

Линия сборки с листом 92

Имя Фамилия Имя Фамилия Имя Фамилия
Дата
25.11.24

НКХ5273-ППТЗ-0003					Этажи		Листы	
Имя	Кол.	Лист	Дата	Период	Дата	Лист	Лист	Лист
Разработчик	Гурьева		25.11.24					
Проверил	Зюбан		25.11.24					
Ук. отдела	Ермолина		25.11.24					
Директор	Кочетов		25.11.24					

"Реконструкция линейного сооружения - индивидуальный комплекс «Проблески» (эпителиоробота на участке Лиственкино - Казань. Модернизация объектов для транспортировки, оптимизация с учетом дополнительных объемов от 20'-600"
 Документация по планировке территории
 Сеть врезки территории объектов
 Сеть инженерно-технических устройств, сетей, объектов, инфраструктуры, коммуникаций
 Масштаб: 1:500
 ГеоСервис

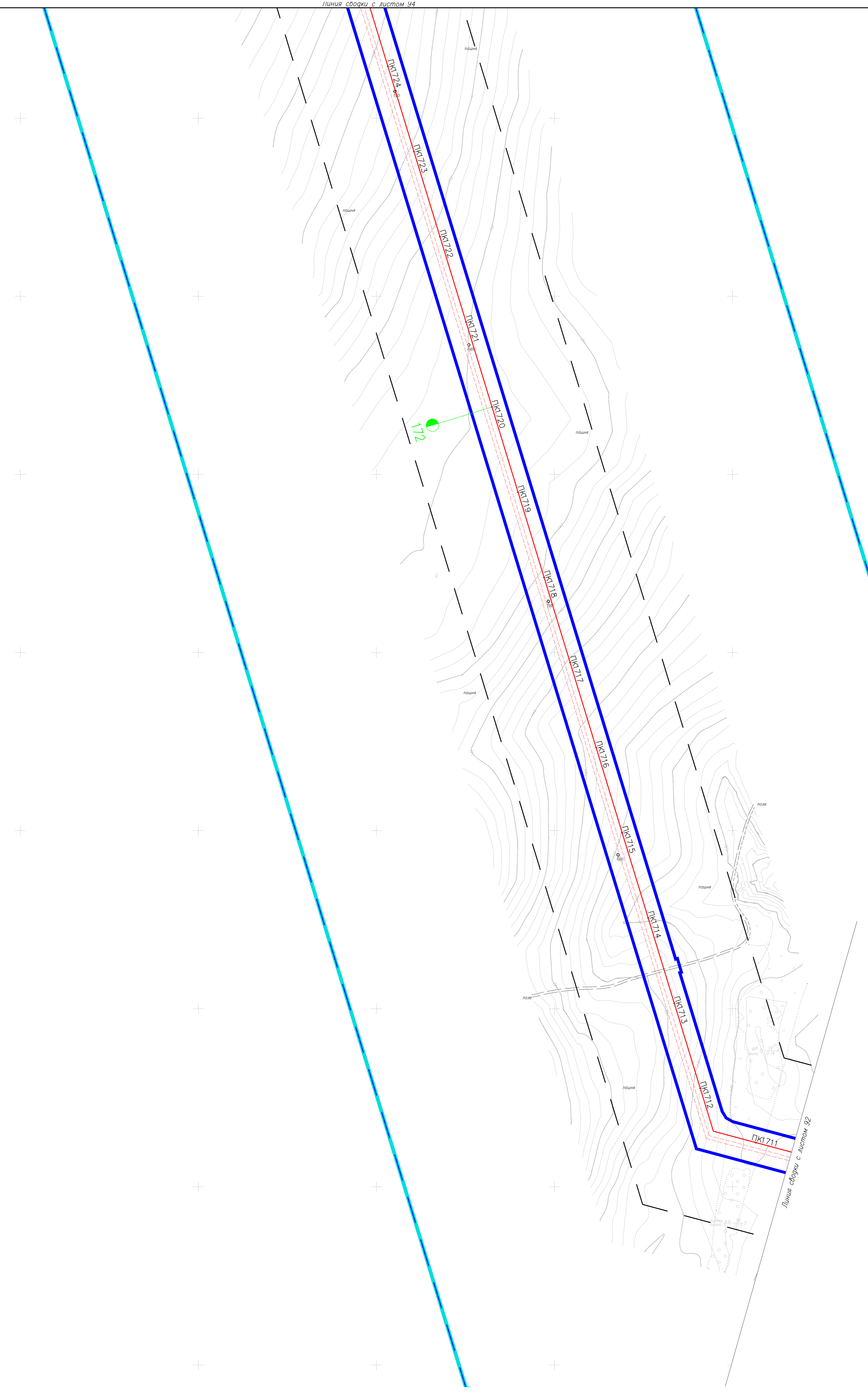
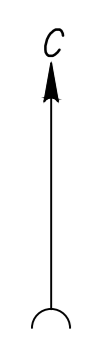

Лист № 93 из 93

НКХ5273-ПП3-0003					Этажи		Лист		Листов	
"Реконструкция линейного сооружения - индивидуальный комплекс «Проблески» в районе Лианьзинского - Казань. Модернизация объектов для транспортировки, оптимизация с учетом дополнительных объемов от 21-400"										
Документация по планировке территории										
Имя	Колл.	Лист	К.Зав.	Подпись	Дата					
Разработчик	Гурьева				25.11.24					
Проверил	Зюбан				25.11.24					
Уч. отдела	Ермолина				25.11.24					
Семь филиалов территориальной службы						Семь филиалов территориальной службы				
Семь филиалов территориальной службы						Семь филиалов территориальной службы				
Семь филиалов территориальной службы						Семь филиалов территориальной службы				
Директор	Кочетов				25.11.24					
НКХ5273-ПП3-0003_1_R.dwg										



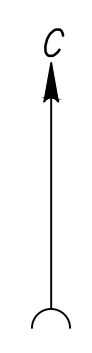

Линия сборки с расстоян 96

Лист № 96
Листов в сборе
Всего листов 96

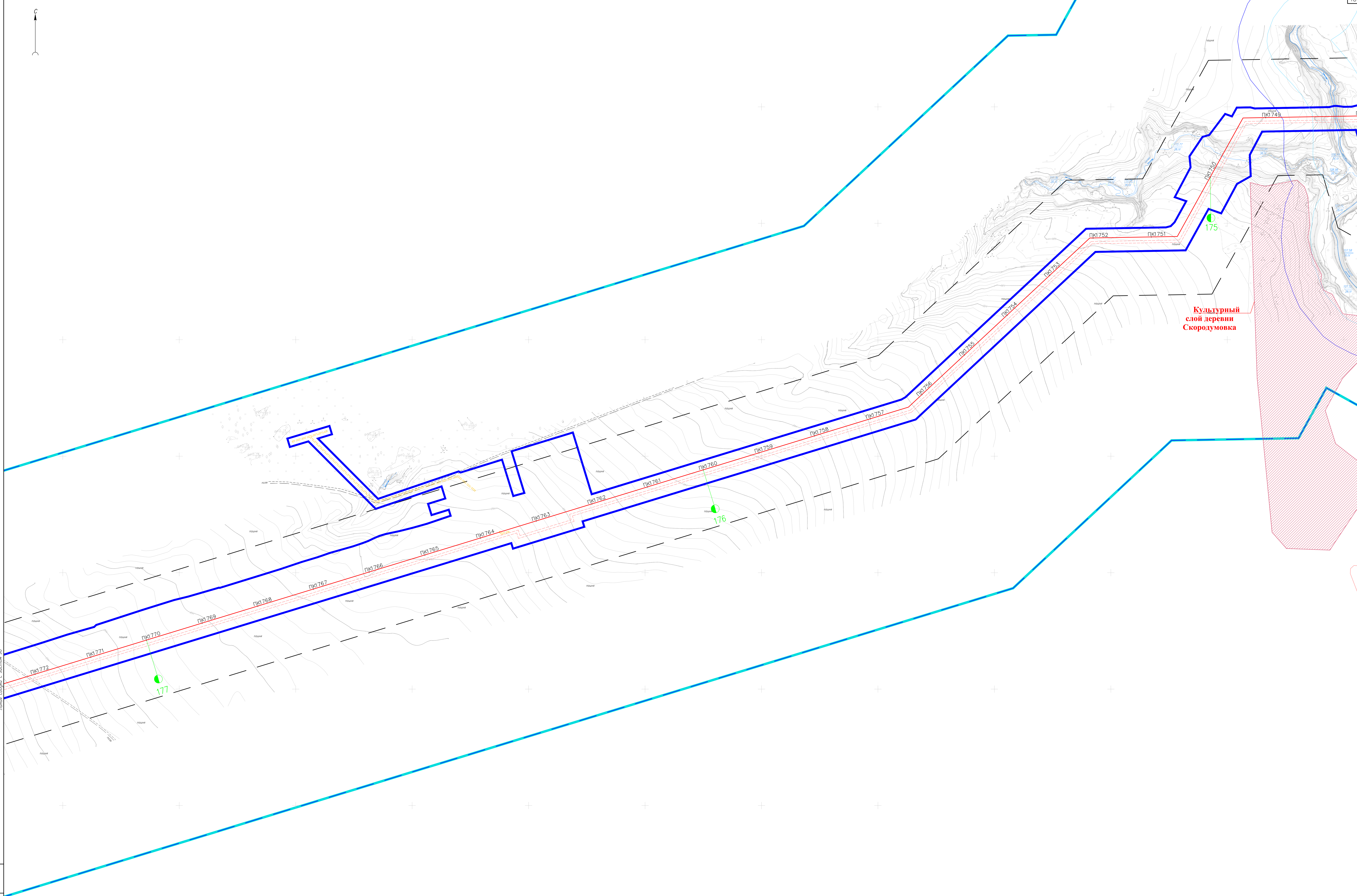

НКХ5273-ППТЗ-0003					Этап: Лист Листов	
"Реконструкция линейного сооружения - индивидуальный комплекс «Пробирные тепловыделители на участке Лиственкино - Казань. Модернизация объектов для транспортировки, оптимизация с учетом дополнительных объемов от 20-400"						
Имя	Кол. листов	К. дата	Подпись	Дата	Документация по планировке территории	
Разработчик	Гурьева	25.11.24		25.11.24	95	
Проверил	Зюбан	25.11.24		25.11.24	Система координат: проекция: СК-42, сфера: Меркатор, масштаб: 1:50000	
Ук. отдела	Ермолина	25.11.24		25.11.24	Система координат: проекция: СК-42, сфера: Меркатор, масштаб: 1:50000	
Директор	Кочетов	25.11.24		25.11.24	Система координат: проекция: СК-42, сфера: Меркатор, масштаб: 1:50000	
НКХ5273-ППТЗ-0003_1_R.dwg						



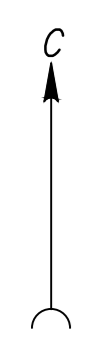

Линия сборки с листом 97

Линия сборки с листом 95

Лист № 97
Порядок и дата
Выпуск №

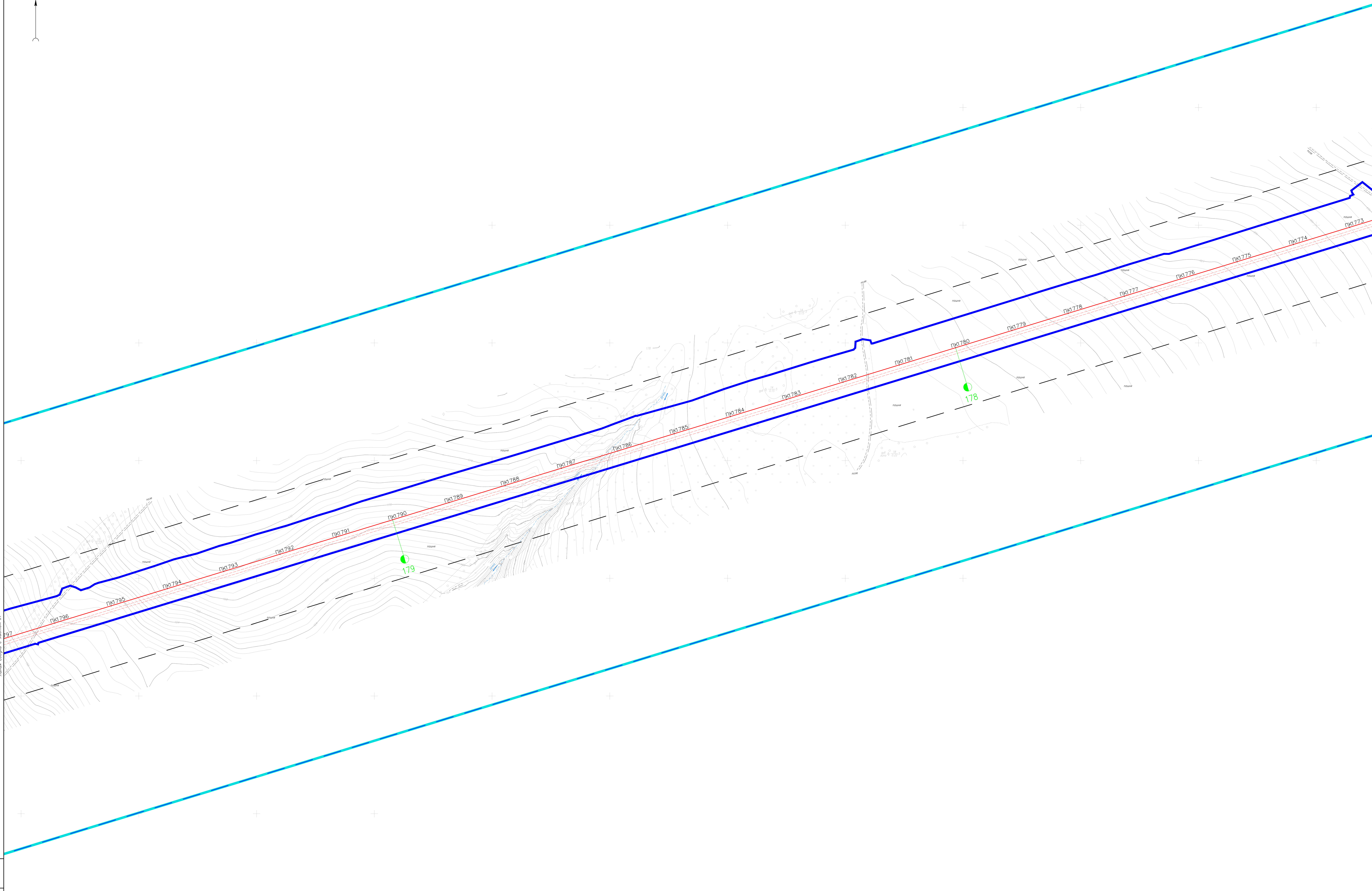

НКХ5273-ППЗ-0003				
"Реконструкция линейного сооружения - существующий комплекс «Горьковский элеватороферма на участке Лианозинский - Казань. Модернизация объектов для транспортировки» с учетом дополнительных объемов от 21-400"				
Имя	Колл.	Лист	К.Зав.	Дата
Разработчик	Гурьева			25.11.24
Проверил	Зюбан			25.11.24
Ук. отдела	Ермолина			25.11.24
Директор	Кочетов			25.11.24
Система координат: проекция: СК-42, сфера: Меркатор, масштаб: 1:5000				Этажи
Документация по планировке территории				Лист
				96
				Листов
				1



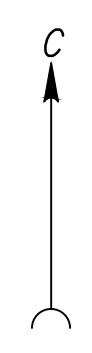

Лист № 1822
 Дата: 25.11.24
 Имя: Кочетов

НКХ5273-ППТ3-0003				
Имя	Колл. Лист	№	Дата	Статус
Разработчик	Гурьева	25.11.24		
Проверил	Зюбан	25.11.24		
Уч. отдела	Ермолина	25.11.24		
Директор	Кочетов	25.11.24		

"Реконструкция линейного сооружения - существующий комплекс «Проблесские теплиценороботы на участке Пискаревский - Казань. Модернизация объектов для транспортировки опилков с учетом дополнительных объемов от 21-400"
 Документация по планировке территории
 Этажи: Лист 1 Листов 98
 Сеть: инженерно-техническая инфраструктура, инженерно-техническая инфраструктура, инженерно-техническая инфраструктура
 Масштаб: 1:200
GEO СЕРВИС

